

## RNA – HIHNAKULJETTIMET

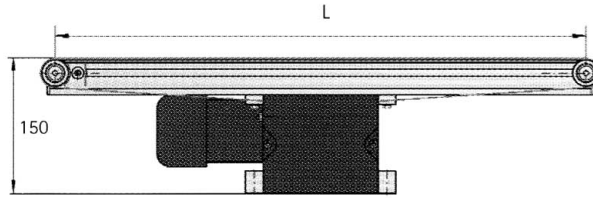

## MINI-HIHNAKULJETTIMIT FP15E ja FP15D



FP15 E

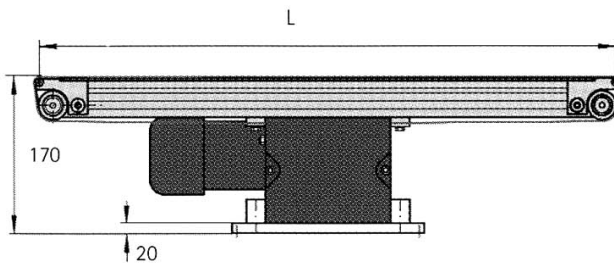
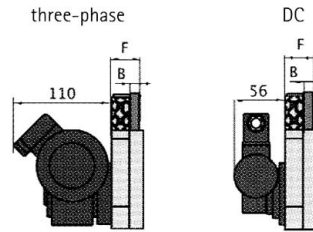

FP15 D

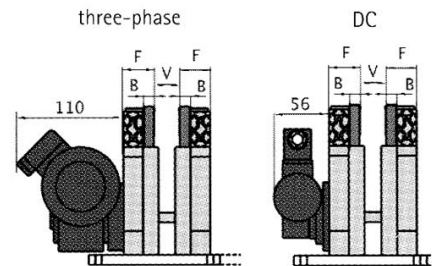

### VAKIONA:

Tyyppi	FP 15 E	FP 15 D
L = Napojen etäisyys	200-2000 mm	200-2000 mm
B = Hihnan leveys	10, 20 tai 30 mm	10, 20, 30 tai pyöreä hihna
Rullien halkaisija	30 mm	30 mm
V = Säädettävä rako	-	5-25, 20-55 tai 50-85
F = Rungon leveys	B+22mm	B+22 mm
Kuljettimen kuorma	5-10 Kg	5-10 Kg
Kotelointiluokka	IP 54	IP54

Hihnakuljettimet	
Hihnojen sopivuus	Taka-paine, jatkuva-aikaisuus, märkätoiminta
Hihnat ovat anti-staattista materiaalia ja niitä saa myös FDA-hyväksytyinä	

**LISÄVARUSTEET:**

**Jalustat**

Tyyppi	FZK15 B
H = Kuljetuskorkeus	450-1900 mm
Säädettävä väli	± 30 mm

**Tukijalat**

Tyyppi	FZK15 S	FZK15 G
H = Kuljetuskorkeus	450-1900 mm	450-1900 mm

**NOPEUS:**

Vakionopeuksinen kuljetin - 3-vaiheinen	
Kuljettimen nopeus	9, 15, 21 - 37 m/min
Jännite	230/400 V 50 Hz
Suosittelun ohjaus	Moottorinsuojakytkin PKZ

Vakionopeuksinen kuljetin - AC	
Kuljettimen nopeus	9 ja 15 m/min
Jännite	230 V 50 Hz
Suosittelun ohjaus	Moottorinsuojakytkin PKZ C

Säädettävänopeuksiset kuljettimet - 3-vaiheinen	
Kuljettimen nopeus *	0,5 - 30 m/min
Jännite	230/400 V 50 Hz
Suosittelun ohjaus	EBF 04

Säädettävänopeuksiset kuljettimet - VDC	
Kuljettimen nopeus *	2 - 13 m/min
Jännite	24 VDC
Suosittelun ohjaus	EBC 3

## HIHNAKULJETTIMET FK120 ja FP120

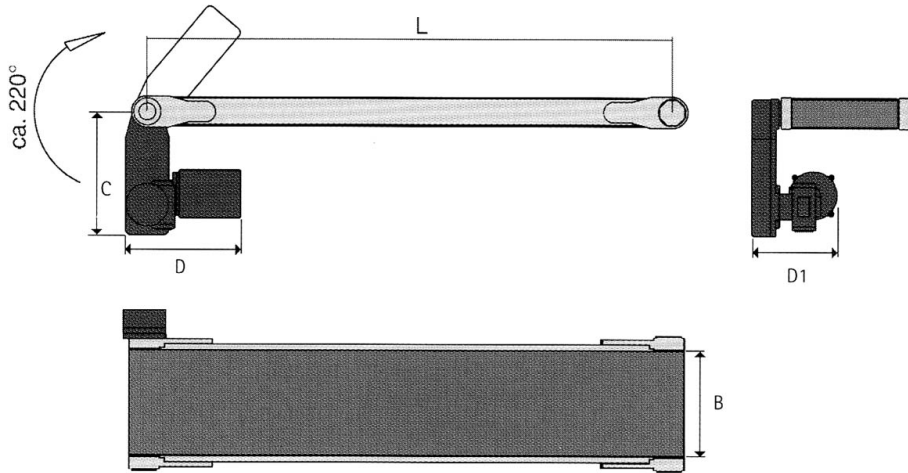

FK120 päätyn sijoitetulla moottorilla

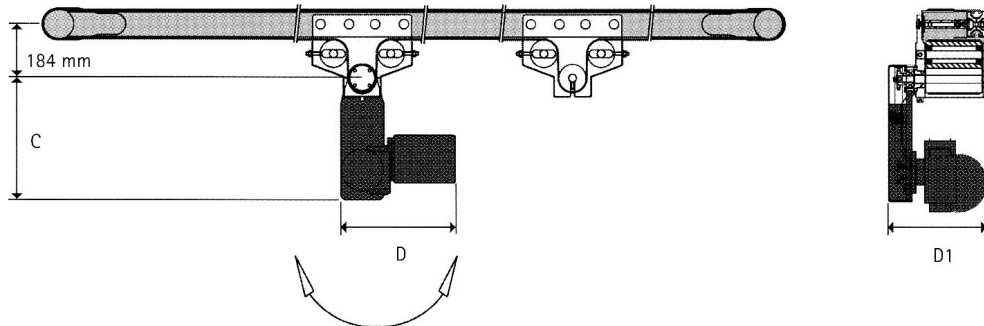

FK120 keskimoottorilla ja kiristyslaitteella (5000mm:stä eteenpäin)

### VAKIONA:

Tyyppi	FK120 ja FP120
L = Pituus	500-12000 mm
B = Hihnan leveys	50 - 400 mm
C = Moottorin korkeus	C <sub>min</sub> = 260 mm / C <sub>max</sub> = 320 mm
D = Voimansiirto	D <sub>min</sub> = 356 mm / D <sub>max</sub> = 402 mm
D1 = Voimansiirto	D1 <sub>min</sub> = 172 mm / D1 <sub>max</sub> = 224 mm
Rullien halkaisija	52
Kuljettimen kuorma	max. 100 Kg
Kotelointiluokka	IP 54

### Hihnakuljettimet

Hihnojen sopivuus	Taka-paine, jatkuva-aikaisuus, märkätoiminta
Hihnat ovat anti-staattista materiaalia ja niitä saa myös FDA:n hyväksymänä	

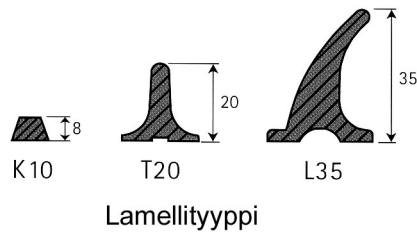

### Lamellihihnat

Lamellihihnat eivät sovellu keskimootorille ja tukirullille

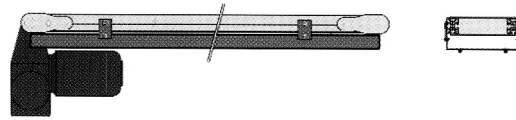

Alapuolinen suojus

### Alasuojus ja salpatarjotin

Lamellihihnan kanssa suosittelemme käytettäväväksi alapuolista suojusta.

Säiliön tarkoitus on kerätä nesteet. Siinä on hana ja se kiinnitetään 3/4" letkuun.

### NOPEUS:

#### Vakionopeuksinen kuljetin - 3-vaiheinen

Kuljettimen nopeus	0,5 - 100 m/min
Jännite	230/400 V 50 Hz
Suositteltu ohjaus	Moottorinsuojakytkin PKZ

#### Vakionopeuksinen kuljetin - AC

Kuljettimen nopeus	0,25 - 30 m /min
Jännite	230 V 50 Hz
Suositteltu ohjaus	Moottorinsuojakytkin PKZ C

Säädettävänäopeuksiset kuljettimet - 3-vaiheinen	
Kuljettimen nopeus *	0,25 - 80 m/min
Jännite	230/400 V 50 Hz
Suosittelun ohjaus	EBF 04

Säädettävänäopeuksiset kuljettimet - VDC	
Kuljettimen nopeus *	0,25 - 80 m/min
Jännite	180 VDC
Suosittelun ohjaus	EBC 10

Lisävarusteina FK120 ja FP120 hihnakuljettimiin:

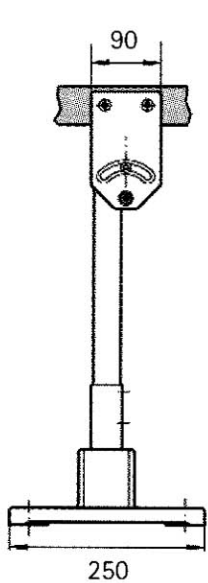

Floor stand FZK121

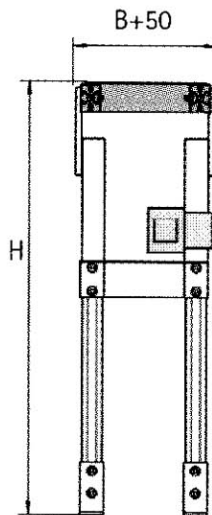
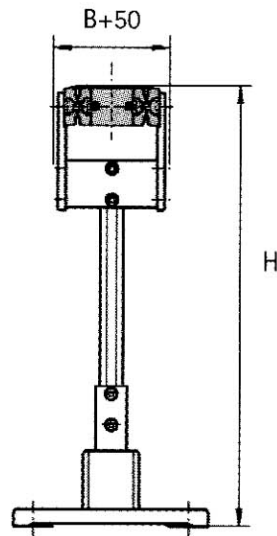

Floor stand FZK123

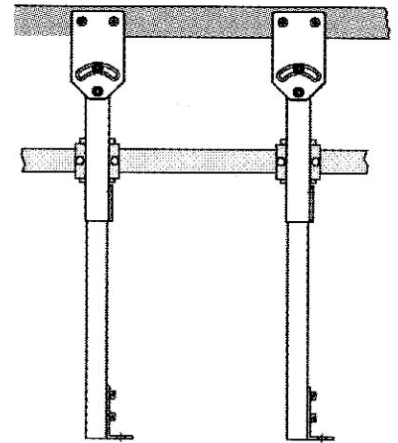

Jalustat (piirroksella)	FZK121	FZK123
H = Kuljetuskorkeus		500-12000 mm
Säädettävä väli		50 - 400 mm

Korotetut reunat mallia FZS 2

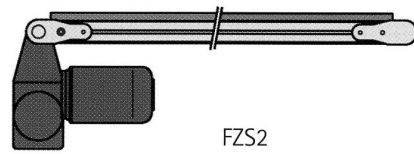

FZS2

2beiH->50



Kisko-ohjurit mallia FZS 1 ja FZS 3

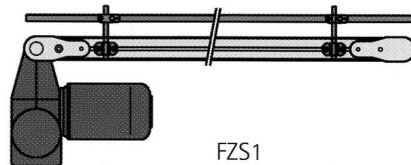

FZS1

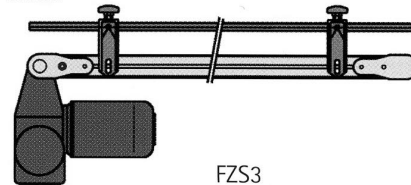

FZS3

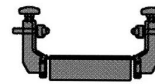

Yläkisko

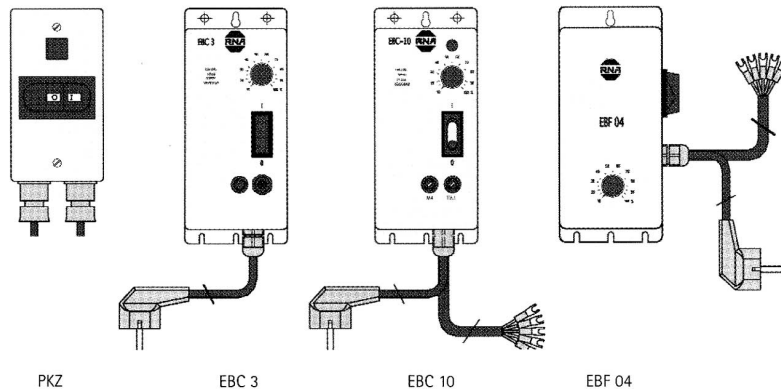
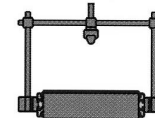
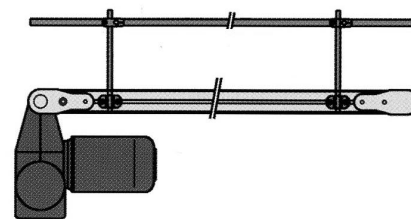

PKZ

EBC 3

EBC 10

EBF 04



**PKZ moottorinsuojakytkin vakionopeuksisille kuljettimille**

- Tyypit FP15, FK/FP120, FK/FP 300
- Manuaalikäyttöinen kytkin jossa lämpö- ja magneettilaukaisimet
- Verkkojohto täydellisenä mukaan lukien pistoke
- Muovinen kotelo jossa asennuslaippa
- Jännite 230/400 V 50-60 Hz, kotelointiluokka IP55
- Soveltuu yksivaiheisille vaihtovirta moottoreille sekä 3-vaiheisille vaihtovirta moottoreille

**EBC3 ohjain RNA:n 24 VDC kuljettimille**

- Tyypit FP15 E ja FP15 D
- Reguloitu ulostulojännite, joka pysyy vakiona riippumatta kuormasta
- Valittavissa 110 Vac tai 230 Vac, 2 ampeeria
- Sisäänrakennettu kaukokäynnistys/sammutus järjestelmä
- Metallikotelo jossa asennusulokkeet
- Moottoriin liitäntä etupaneelissa olevalla pistorasialla
- Kotelointiluokka IP 54

**EBC10 ohjain RNA:n nopeussäädettäville kuljettimille**

- Tyypit FK/FP120 ja FK/FP300
- Min/Max kierrokset asetetaan suhteella 1:4
- Ylivirtakytkin jossa häiriö LED
- Säädettävä hidaskäynnistys ja sammutus
- Optoerottimella toteutettu signaali toimintatilasta
- Metallikotelo jossa asennusulokkeet
- Sisääntulo jännite 230 V 50-60 Hz, kotelointiluokka IP 54

**EBC10 ohjain RNA:n nopeussäädettäville kuljettimille**

- Tyypit FP15, FK/FP120 ja FK/FP300
- Moottorin tehot 200, 400 tai 750 wattia
- Kaukoohjaus jännitteettömällä liitännällä
- Nopeusohje integroidulla potentiometrillä tai ulkoisella referenssisignaaliilla
- Toiseen suuntaan pyöritys mahdollista
- Integroitu EMC- suodatus
- Alumiinikotelo jossa asennusulokkeet
- Kotelointiluokka IP 54